



partner of **CMD**
COUPLINGS & GEARS

Boîtier étanche

Alésage maxi de 30 à 820 mm

Vitesse de rotation jusqu'à 9800 tr/min

Plage de couple disponible de 1200 à 4 000 000 Nm

En accord avec le standard sidérurgie S 45604A



Données techniques

Taille	Couple nominal [Nm]	Vitesse maxi Pour couple nominal [min ⁻¹]	Vitesse maxi Sans équilibrage [min ⁻¹]	Vitesse maxi Avec équilibrage [min ⁻¹]	Nombre de boulons	Masse* (kg)	Moment d'inertie* MD ² [kgm ²]	Masse de graisse** [kg]
51SID30	1880	2850	4300	9800	6	7	0,065	0,25
61SID40	3340	2350	3500	8800	8	12	0,15	0,35
71SID50	5480	1990	3000	7800	8	19	0,32	0,6
81SID60	8030	1750	2700	6800	10	28	0,53	0,75
91SID70	12500	1500	2300	5900	10	40	1,1	0,9
101SID80	10940	1300	2000	5200	12	57	1,95	1,4
111SID90	24000	1200	1800	4900	12	79	3	1,8
125SID100	33000	1100	1700	4400	12	98	4,9	2,3
141SID110	46850	1000	1500	3900	12	125	7,5	2,7
152SID125	50050	950	1400	3500	12	164	11,5	3,5

* Moyeux pleins

** Par accouplement

www.vermeire.com

VERMEIRE TRANSMISSIONS SA
Rue de la Filature, 41
B-4800 ENSIVAL (VERVIERS)
T +32 (0)87 32 23 60
F +32 (0)87 31 50 71

VERMEIRE AANDRIJVINGEN NV
Traktaartweg 17
B-9050 GENT
T +32 (0)9 222 57 61
F +32 (0)9 221 72 41



Dimensions

Taille	Am Clavetage	Am Freftage	A Avant-trou	B	C	D	D1	D3	D4	E	J	L1	F1
51SID30	50	50	14	60	20	150	120	105	125	61	3	61,5	75
61SID40	65	60	19	68	24	180	140	125	150	69,5	4	70	84
71SID50	75	70	23	80	28	210	162	145	175	81,5	5	82,5	98
81SID60	85	80	28	90	32	240	185	170	200	91	6	93	111
91SID70	100	90	30	105	32	260	212	190	220	105	7	108,5	126
101SID80	110	100	38	120	36	290	240	210	245	118	8	124	142
111SID90	120	110	45	135	36	310	260	230	265	129	9	139,5	160
125SID100	130	125	48	150	40	345	287	255	295	142	10	155	175
141SID110	150	140	52	165	44	380	317	280	330	151	10	170	190
152SID125	170	160	58	185	50	410	337	310	355	175	12	191	215

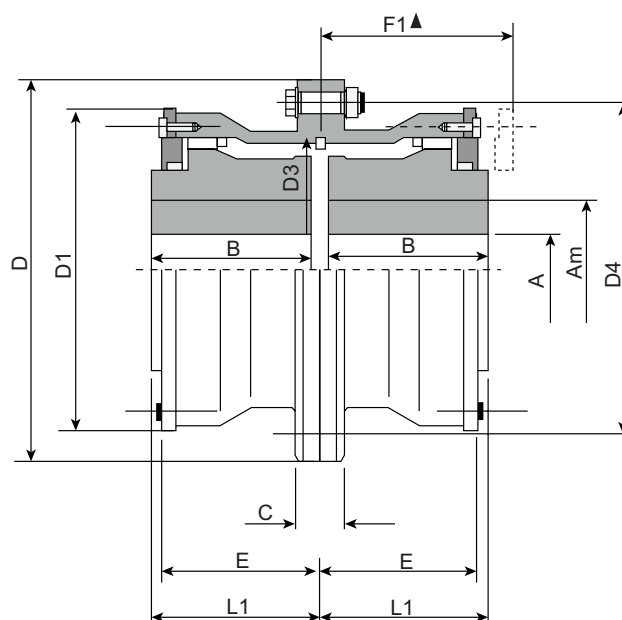

Différentes exécutions

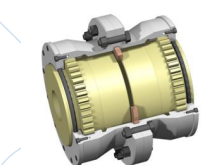

Z

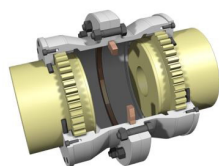

Z2D

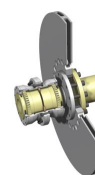

ZDF

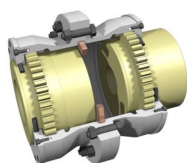

Z1D

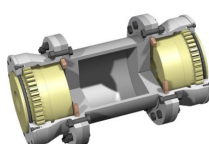

ZE

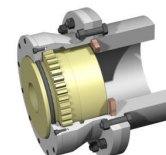

ZP

ATTENTION : ces dimensions sont susceptibles d'être modifiée sans préavis

VERMEIRE TRANSMISSIONS SA
Rue de la Filature, 41
B-4800 ENSIVAL (VERVIERS)
T +32 (0)87 32 23 60
F +32 (0)87 31 50 71

www.vermeire.com

VERMEIRE AANDRIJVINGEN NV
Traktaartweg 17
B-9050 GENT
T +32 (0)9 222 57 61
F +32 (0)9 221 72 41

